

NOTA :

TIP STALP	FUNDATII		
	C [mm]	D [mm]	H [mm]
SMD 8B	1800	1800	1900
SMD 10B	2000	2000	1900
SMD 12B	2200	2200	1900

TIP Stalp	D mm	d mm	L mm	g kg/m	G kg
SMD 8A	377	359	1500	81.68	122.6
SMD 10A	377	359	1500	81.68	122.6
SMD 12A	377	359	1500	81.68	122.6

1. STALPII SUNT MET. DE TIP SMD 8 A (SMD 10 A , SMD 12 A) , CONF. PR. TIP RATB NR. 3539/R 2005 "Catalog stalpi metalici SMD de folosinta comuna" . SE VOR COMANDA CU TOATE GOLURILE NECESARE . SE VOR MONTA CONF. PR. TIP SI CU GOLURILE POZITIONATE COORD@NAT SI CU INSTALATIILE LUXTEN !
2. BETONUL SIMPLU DIN FUNDATIE ARE MARCA B200 (C 12/15) - SE EXEC@UTA OBLIGATORIU DINTR-O SINGURA TURNARE PESTE NIVELUL EGALIZARII SI BINE VIBRAT !
3. COTA SUPERIOARA A FUNDATIEI ESTE LA 20 CM SUB NIVELUL TROTUARULUI (SUB ASFALT) .
4. TERENUL DE FUNDARE TREBUIE SA PREZINTE OBLIGATORIU $P_{conv} > 150 \text{ kPa}$.
5. IN CAZUL IN CARE ALIMENTAREA ILUMINATULUI PUBLIC SE FACE AERIAN , NU SE VA MONTA CAMERETA LUXTEN .
6. EXECUTAREA FUNDATIEI SE VA FACE CONCOMITENT SI COORDONAT CU EXECUTIA LUCRARILOR LUXTEN DIN ZONA .
7. DACA PE AMPLASAMENTUL DECOPERTAT SE CONSTATA ALTE CONDITII , VA FI ANUNTAT PROIECTANTUL PENTRU REFACERE .



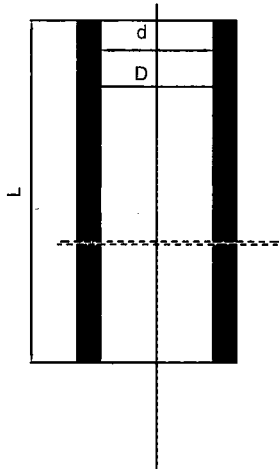

TRONSON INGLOBAT IN BETON

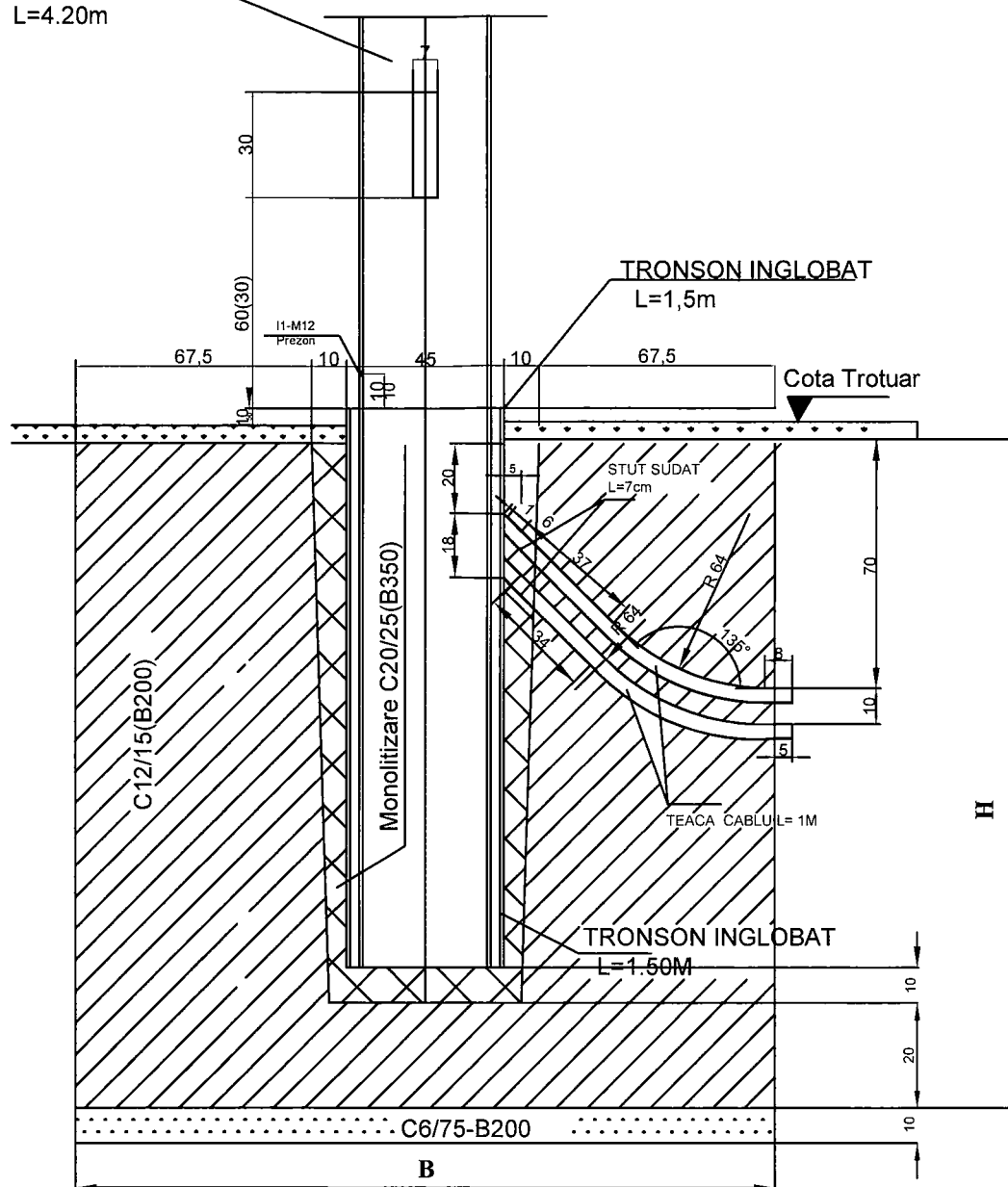

TRONSON INFERIOR
L=4.20m



$p_{conv}^3 150 \text{ kPa}$

Verificator proiecte atestat				
Verificator proiecte atestat				
Verificator/Expert	Nume	Semnatura	Cerinta	Referat/Expertiza nr./Data
Proiectant :			Beneficiar :	
BIROUL PROIECTARE INFRASTRUCTURA		 SOCIETATEA DE TRANSPORT BUCURESTI CUI 1589886		SOCIETATEA DE TRANSPORT BUCURESTI
Proiect nr.				4361-13/2021
Specificatie	Nume	Semnatura	Scara :	Titlu proiect:
Sef proiect	ing. Madalin Raducanu		1 : 20	"REABILITARE SISTEM RUTIER PE BULEVARDUL FERDINAND, INTRE SOSEAU MIHAI BRAVU SI STRADA TRAIAN"
Proiectat	ing. Mircea Alexe			Obiect : STALPI RETEA DE CONTACT
Desenat	ing. Mircea Alexe		Data :	Titlu plansa :
Verificat	ing. Gabriela Titu		Mai 2022	FUNDATIE BETON PENTRU STALP METALIC TIP SMD 8 A (SMD 10 A ; SMD 12 A)
Faza:				D.A.L.I.
Plansa nr.				RS 2